

Magnaslot

Elektropermanent Magnetspannplatte

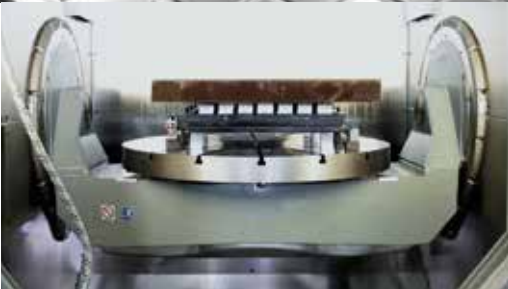

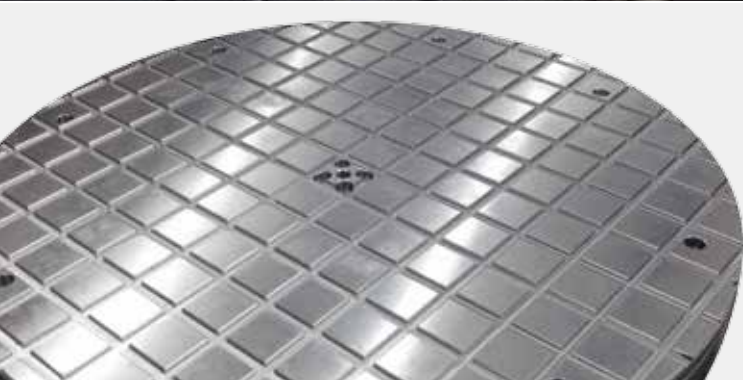

Magnaslot

Elektropermanent Magnetspannplatte

Die patentierte (EPM) Elektropermanent Quadratpolplatte ist die perfekte Lösung, um ferromagnetische Materialien prozesssicher und energieeffizient auf Werkzeugmaschinen zu spannen.

Durch den Einsatz von Polverlängerungen werden Unebenheiten am Werkstück ausgeglichen und eine Verformung des Werkstücks verhindert.

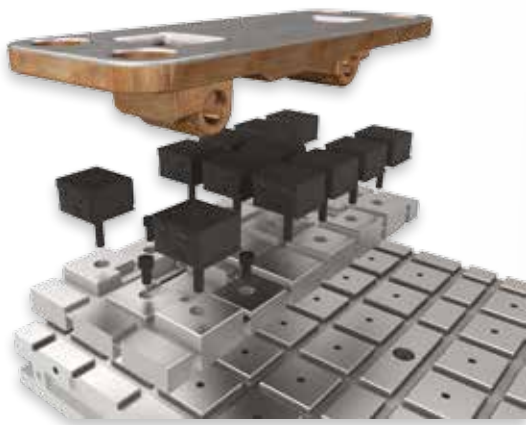

👉 Werkstück gespannt auf Polverlängerungen mit Adapter Platte

Einsatzbereiche

- ▶ Zum Spannen von kleinen und großen Werkstücken bei der Fräsbearbeitung
- ▶ Vibrations- und verzugsfreies Spannen
- ▶ Hohe Fertigungs- und Prozessgenauigkeit mit Planparallelitäten von 0,02 mm und genauer

Merkmale [HD 50]

- 👉 Polgröße 50 x 50 mm
- 👉 Haftkraft ≥ 350 kg pro Pol
- 👉 Eindringtiefe des Magnetfeldes bei maximaler Haftkraftstufe bis zu 12 mm
- 👉 Mindestens 8 Pole sollten verwendet werden, um eine optimale Spannkraft zu erhalten

Technische Daten

	Abmessungen [LxBxH]	Anzahl Pole	Gewicht	Art.-Nr.
	[mm]			
304 HD 50	300 x 430 x 60 *	24	50	38335
306 HD 50	300 x 590 x 60	32	72	50613
308 HD 50	300 x 750 x 60	40	91	41485
404 HD 50	420 x 430 x 60	36	71	49812
406 HD 50	420 x 590 x 60 *	48	100	56130
408 HD 50	420 x 750 x 60	60	127	48641
410 HD 50	420 x 990 x 60	84	168	49787
508 HD 50	480 x 750 x 60 *	70	145	50615
510 HD 50	480 x 990 x 60	98	192	50249
606 HD 50	600 x 590 x 60	72	143	50541
608 HD 50	600 x 750 x 60	90	181	49574
610 HD 50	600 x 990 x 60 *	126	240	56300

* Lagerstandard



304 HD 50

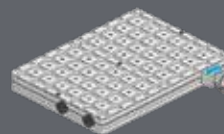

406 HD 50

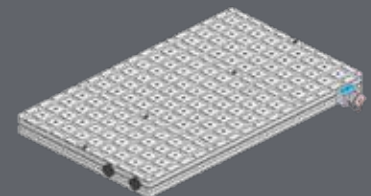

610 HD 50



- ☒ Magnaslot 400 × 600 mm: 48 Pole bieten genügend Fläche für kleine bis mittelgroße Werkstücke

- ☒ Magnaslot 400 × 800 mm mit Pol 75



Profi-Vorteile

- ▶ 5-seitige Werkstückbearbeitung in einer Aufspannung
- ▶ Keine Verformung durch schonende Spannung des Werkstücks
- ▶ Minimale Rüstzeiten und Steigerung der Produktivität
- ▶ Erhöhung der Werkzeugstandzeiten und der Prozesssicherheit
- ▶ Mit der Magnaslot ist das Werkstück in Sekunden-schnelle gespannt

Technische Daten

	Abmessungen [LxBxH]	Anzahl Pole	Gewicht	Art.-Nr.
	[mm]			
304 HD 75	327 x 425 x 60	12	62	48900
306 HD 75	327 x 601 x 60	18	87	49835
308 HD 75	327 x 815 x 60	24	118	52548
404 HD 75	415 x 425 x 60	16	78	52546
406 HD 75	415 x 601 x 60 *	24	110	49011
408 HD 75	415 x 815 x 60	32	150	49012
410 HD 75	415 x 1.029 x 60	40	188	50235
508 HD 75	503 x 815 x 60 *	40	181	52542
510 HD 75	503 x 1.029 x 60	50	228	49833
606 HD 75	591 x 601 x 60	36	157	52543
608 HD 75	591 x 815 x 60	48	212	52544
610 HD 75	591 x 1.029 x 60 *	60	268	49985

* Lagerstandard



304 HD 75

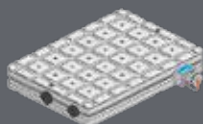

406 HD 75

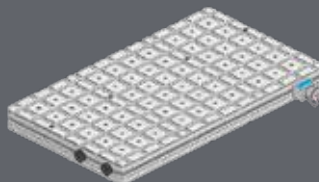

610 HD 75

Optionen

- ☒ Steuergeräte und Polverlängerung siehe Zubehör auf Seite 15

Merkmale [HD 75]

- ☒ Polgröße 75 × 75 mm
- ☒ Haftkraft ≥ 790 kg pro Pol
- ☒ Eindringtiefe des Magnetfeldes bei maximaler Haftkraftstufe bis zu 24 mm
- ☒ Mindestens 4 Pole sollten verwendet werden, um eine optimale Spannkraft zu erhalten